



## UPUTSTVO ZA UPOTREBU

# LED TELEVIZORI

Model: 32AOS460F

Hvala vam što ste kupili ovaj uređaj.

FOX LED televizori prepoznaju se po izvrsnim tehničkim karakteristikama, kao i modernom, funkcionalnom i elegantnom dizajnu. Osim toga, konstantna unapređenja u vidu postprodajne podrške, izuzetno efikasna i rasprostranjena servisna mreža čine da se ponosni vlasnici FOX televizora mogu osjećati sigurno.

Napravili ste pravi izbor.

U nastavku slijede uputstva za upotrebu. Nisu komplicirana, ali ih se morate pridržavati.



HR

## Sadržaj

Upozorenja i mjere opreza .....	1
Važne sigurnosne upute .....	2
Rad s daljinskim upravljačem .....	4
Tipke na TV-u i terminalno sučelje .....	5
Daljinski upravljač .....	6
Prva instalacija .....	7
Početna stranica .....	9
Mediji .....	14
Postavke TV-a .....	16
Izvor .....	16
Slika .....	16
Zvuk .....	19
Kanali .....	20
Popis kanala .....	22
Zaključavanje .....	24
Pomoć .....	25

Napomena: Slike i sadržaj proizvoda su samo za referencu, a specifičnosti se odnose na stvarne proizvode.

## Upozorenja i mjere opreza

	<b>Upozorenje</b> <b>Rizik od električnog udara.</b>	
<p>Upozorenje: Da biste izbjegli rizik od električnog udara, ne uklanjajte poklopac (ili stražnji dio). Unutar nema dijelova koje korisnik može samostalno popravljati. Za servisiranje obratite se kvalificiranom osoblju za servis.</p>		



Munjevit bljesak sa simbolom strelice unutar jednakostraničnog trokuta namijenjen je upozoravanju korisnika na prisutnost "opasnog napona" unutar kućišta proizvoda, koji može biti dovoljno jak da predstavlja rizik od električnog udara za osobu.



Uzvičnik unutar jednakostraničnog trokuta namijenjen je upozoravanju korisnika na prisutnost važnih uputa za rad i održavanje (servisiranje) u literaturi koja prati uređaj.

**UPUTSTVO:** DA BISTE SPRIJEČILI POŽAR ILI OPASNOST OD UDARA, NE IZLAŽITE OVAJ UREĐAJ KIŠI ILI VLAGI.

**PAŽNJA:** DA BISTE OSIGURALI OSOBNU SIGURNOST, PRIDRŽAVAJTE SE SLJEDEĆIH PRAVILA U VEZI S UPOTREBOM OVOG UREĐAJA.

1. Radite samo s napajanjem navedenim na uređaju.
2. Izbjegavajte oštećenje AC utikača i napojnog kabela.
3. Izbjegavajte nepravilnu instalaciju i nikada ne postavljajte uređaj na mjesto gdje dobra ventilacija nije moguća.
4. Ne dopuštajte da objekti ili tekućine uđu u otvore kućišta.
5. U slučaju problema, isključite uređaj iz struje i pozovite servisnog tehničara. Ne pokušavajte sami popraviti uređaj ili ukloniti stražnji poklopac.

Promjene ili modifikacije koje nisu odobrila naša tvrtka mogle bi poništiti jamstvo.

- Kada dugo ne koristite ovaj TV uređaj, obavezno isključite naponski utikač iz utičnice i antenu radi vaše sigurnosti.
- Da biste spriječili električni udar, ne koristite ovaj naponski utikač s produžnim kabelom, utičnicom ili drugim izlazom osim ako se oštrice mogu potpuno umetnuti kako bi se spriječilo izlaganje oštricama.

----- Ne pokušavajte sami servisirati proizvod -----

### Pažnja

Da biste spriječili električni udar, ne otvarajte kućište TV-a.

Unutra nema dijelova koje korisnik može samostalno popraviti.

Molimo obratite se kvalificiranom osoblju za servisiranje -----

## Važne sigurnosne upute

1. Pročitajte ove upute.
2. Čuvajte ove upute.
3. Obratite pažnju na sva upozorenja.
4. Slijedite sve upute.
5. Ne koristite ovaj uređaj blizu vode.
6. Čistite samo suhom krpom.
7. Ne blokirajte otvore za ventilaciju. Ventilacija ne smije biti ometena prekrivanjem otvora za ventilaciju predmetima poput novina, stolnjaka, zavjesa itd. Mora postojati minimalna udaljenost od 5 cm slobodnog prostora oko uređaja u svim vremenima kako bi se osigurala pravilna ventilacija.
8. Ne instalirajte blizu izvora topline poput radijatora, grijača, pećnica ili drugih aparata (uključujući pojačala) koji proizvode toplinu. Ne smiju se postavljati otvoreni plamenovi poput upaljenih svijeća na ili blizu uređaja.
9. Zaštitite napojni kabel od hodanja po njemu ili sabijanja, posebno na utikačima, utičnicama i na mjestu gdje izlazi iz uređaja.
10. Koristite samo dodatke/opreme koje je odredio proizvođač.
11. Koristite samo s kolicima, postoljem, stativom, nosačem ili stolom koji je odredio proizvođač ili koji je prodan s uređajem. Kada koristite kolica, budite oprezni prilikom pomicanja kombinacije kolica/uređaja.
12. Isključite ovaj uređaj tijekom oluja ili kada ga ne koristite duže vrijeme.
13. Sve popravke povjerite kvalificiranom servisnom osoblju. Popravak je potreban kada je uređaj na bilo koji način oštećen, kao što su oštećenje napojnog kabela ili utikača, prolivena tekućina ili predmeti koji su pali u uređaj, uređaj je izložen kiši ili vlazi, ne radi normalno ili je ispao.
14. Uređaj ne smije biti izložen kapljanju ili prskanju, a na uređaj ne smiju biti postavljeni predmeti ispunjeni tekućinama, kao što su vaze.
15. Postavite televizor na stabilnu, ravnu površinu. Nepoštivanje ove upute može uzrokovati pad televizora i ozljede.
16. Ne dopuštajte maloj djeci da se igraju oko ili na televizoru. Ne vješajte se s uređaja. Nepoštivanje ove upute može uzrokovati pad televizora i ozljede.
17. Ne dopuštajte maloj djeci da se igraju s plastičnom vrećicom koja je došla s televizorom prilikom raspakiranja. Nepoštivanje ove upute može dovesti do gušenja, što može rezultirati smrću.
18. Izbjegavajte nepravilnu instalaciju i nikada ne postavljajte uređaj na mjesto gdje dobra ventilacija nije moguća. Prilikom instalacije ovog uređaja, preporučene udaljenosti moraju se održavati između televizora i zida, kao i unutar uskog zatvorenog prostora ili komada namještaja. Držite se minimalnih udaljenosti prikazanih za sigurnu upotrebu.
19. Pažnja prilikom instalacije:
  - Ne nagnite uređaj lijevo ili desno, niti prema natrag.
  - Osigurajte da je napojni kabel izvan staze prolaska ljudi.
  - Uređaj će tijekom rada generirati malu količinu topline. Osigurajte dovoljno prostora oko uređaja za zadovoljavajuće hlađenje.
  - Dvije osobe trebaju izvaditi uređaj iz kutije s ekranom okrenutim prema van. Moguće je da vaša odjeća (poput kopče na remenu ili gumba) može ogrebat prednju stranu uređaja. Učinite isto kada premještate uređaj na drugo mjesto.



20. Ovaj uređaj treba biti spojen na utičnicu s glavnim napajanjem koja ima zaštitu od uzemljenja.
21. Ostavite dovoljno prostora za umetanje i vađenje naponskog utikača. Postavite uređaj što bliže utičnici. Glavno napajanje ovog uređaja kontrolira se umetanje ili vađenjem naponskog utikača. Fizičko isključivanje naponskog utikača jedini je način da se potpuno isključi uređaj iz izvora napajanja.
22. Baterije ne smiju biti izložene pretjeranoj vrućini poput sunca, vatre ili slično.
23. Kada je ovaj uređaj spojen na zidnu utičnicu, uvijek je u stanju pripravnosti, čak i kada sve LED lampe nisu upaljene. Da biste isključili uređaj, isključite ga iz zidne utičnice.
24. Ako je napojni kabel oštećen, mora ga zamijeniti proizvođač, njegov servisni agent ili druga kvalificirana osoba prije daljnje upotrebe kako bi se izbjegla opasnost.
25. Uvijek postavite TV na namještaj koji može sigurno poduprijeti televizor. Pobrinite se da krajevi televizora ne prelaze rub potporne površine.
26. Ne stavljajte TV na visoki namještaj (na primjer, ormariće ili police) bez pričvršćivanja i namještaja i televizora za zid ili drugi odgovarajući čvrsti potporanj.
27. Ne stavljajte TV na tkaninu ili druge materijale postavljene između televizora i potporne površine.
28. Kada se naponski utikač koristi kao uređaj za isključivanje, uređaj za isključivanje treba ostati lako dostupan.

#### **VAŽNE INFORMACIJE**

Televizori koji nisu postavljeni na dovoljno stabilna mjesta mogu predstavljati potencijalne opasnosti od pada. Da biste izbjegli ozljede, osobito kod djece, poduzmite sljedeće jednostavne mjere opreza:

- Postavite ovaj televizor samo na namještaj koji ga može sigurno poduprijeti.
- Koristite samo ormarić ili stalak preporučen od strane proizvođača televizora.
- Osigurajte da televizor ne visi preko ruba potporne površine.
- Ne stavljajte televizor na visoki namještaj (kao što su ormarići ili police) bez pričvršćivanja i namještaja i televizora za odgovarajući potporanj.
- Ne stavljajte tkaninu ili druge materijale između televizora i potporne površine. Ne dopustite djeci da se penju po

## Rad s daljinskim upravljačem

### Postavljanje Baterija

1. Kliznite u smjeru prikazanom strelicom na slici 1 ispod kako biste otvorili poklopac baterija na stražnjoj strani daljinskog upravljača.
2. Umetnite dvije AAA alkalne baterije u odjeljak.
3. Vratite poklopac baterija na mjesto

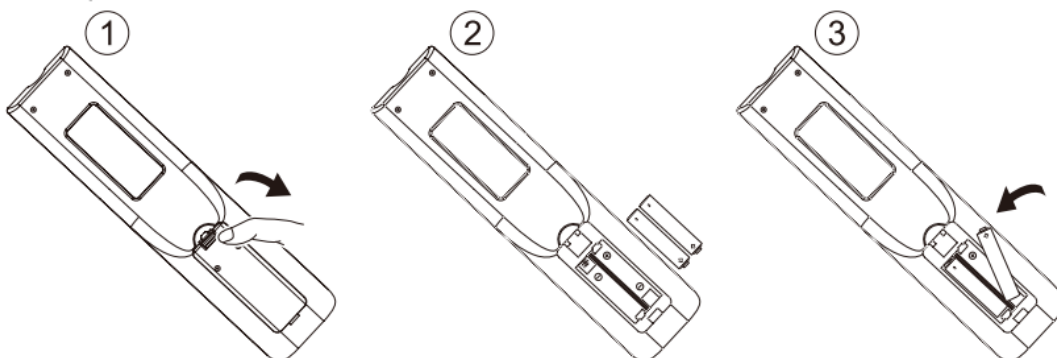

### Mjere opreza

Provjerite da nema prepreka između daljinskog upravljača i televizora.

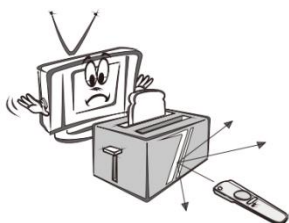

Držite daljinski upravljač podalje od izvora topline i vlažnih područja kako biste osigurali učinkovito djelovanje daljinskog



Budući da jaka svjetlost može ometati signale, promijenite svoju poziciju prilikom korištenja daljinskog upravljača ako televizor ne može biti uključen ili isključen kao što očekujete



Provjerite jesu li dvije AAA 1,5V alkalne baterije ispravno umetnute.

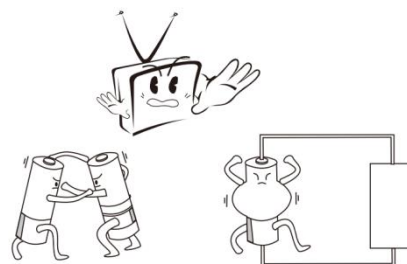

## Tipke na TV-u i Terminalsko Sučelje

### Tipke na TV-u



#### -- Uključivanje TV-a:

U stanju pripravnosti, kratko pritisnite tipku za kontrolu TV-a da biste uključili TV.

#### -- Funkcija softverske tipkovnice:

Nakon uključivanja TV-a, kratko pritisnite tipku za kontrolu TV-a da biste prikazali sljedeću softversku tipkovnicu. Kratko pritisnite tipku za kontrolu TV-a da biste odabrali stavku koju želite. Dugo pritisnite tipku za kontrolu TV-a da biste ušli u stavku koju ste odabrali.



Softverska tipkovnica		
Ikona	Naziv	Funkcija
	Dolje/Gore	Promjena na prethodni ili sljedeći kanal u TV modu. Pomaknite se dolje ili gore za odabir stavke u postavkama izbornika
	Lijevo /Desno	Smanjite ili povećajte jačinu zvuka u TV modu. Pomaknite se lijevo ili desno za odabir stavke u postavkama izbornika..
	Glavni izbornik	Pristupite glavnim postavkama
	Izvor	Pristupite sučelju ulaznog izvora.
	Pripravnost	Uključite TV u stanje pripravnosti.

	<b>MINI AV ulaz</b> TV je povezan s funkcijom prijenosa video signala, a vanjski AV prenosi video signal na mini AV ulazni port.		<b>MINI AV ulaz</b> TV je povezan s funkcijom prijenosa video signala, a vanjski AV prenosi video signal na mini AV ulazni port
	<b>HDMI ulaz</b> Digitalni signal ulaz iz HDMI video konektora		<b>USB ulaz</b> Povežite USB uređaj ovdje kako biste reproducirali njegove
	<b>ANT 75</b> Povežite antenu/kabelski TV ulaz (75/HF/UHF).		<b>OPTICAL</b> Optički audio izlaz, za prijenos audio signala bez gubitka kvalitete.
	<b>RJ45</b> Povežite Internet.		<b>CI</b> Povežite karticu za dekrpciju podataka za TV.

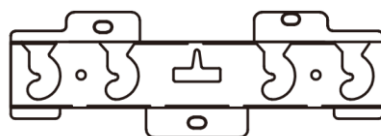

(32"40"43"50"55")

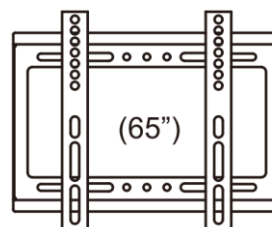

(65")

**Pažnja:** Molimo kupite zidni nosač kao što je prikazano na slici ako kupac to traži

## Daljinski



**POWER** (  ): Uključi ili isključi televizor.

**MUTE** (  ): Smanjuje jačinu zvuka TV-a na minimalnu razinu.

Pritisnite ponovno da vratite zvuk.

**BROJČANI TIPKE**: Pritisnite 0-9 da izravno odaberete TV kanal dok gledate TV.

**Omiljeno**: Pritisnite za dodavanje ili uklanjanje s popisa omiljenih.

**MIŠ**: Prikaži ili sakrij miš.

**IZBORNIK**: Pristupite glavnom izborniku ili se vratite na višu razinu podizbornika.

**IZVOR**: Odaberite izbornik ulaznog izvora.

**STRELICA** (  ): Koristite četiri strelice za isticanje različitih stavki u TV izborniku ili za promjenu vrijednosti.

**OK**: Tipka za unos i potvrdu.

**EPG**: Prikaži EPG (elektronički vodič programa).

**NATRAG**: Vratite se na prethodno gledani program ili se vratite na višu razinu ekrana.

▶ II: Pauza.

**POČETNA**: Prečac za Android početnu stranicu.

**VOL+** ili **VOL-**: Povećava ili smanjuje jačinu zvuka TV-a.

**CH▲** ili **CH▼**: Skeniranje: Skrolanje prema gore ili dolje kroz trenutni popis kanala.

**PVR**: Snimač.

**YouTube**: Pristupite YouTube sučelju.

**NETFLIX**: Pristupite NETFLIX sučelju.

**Boje (možda nisu dostupne)**: (Crvena/Zelena/Žuta/Plava)

**T.Shift**: Kada korisnik napusti, automatski će zaustaviti TV program i snimiti program na povezani uređaj. (Dostupno kada je PVR funkcija aktivna)

**P.MODE**: Slika će se promijeniti na sljedeće opcije: Standardna, Blaga, Korisnička, Dinamična. Pritisnite jednom da prikažete trenutne postavke slike.

**S.MODE**: Zvuk će se promijeniti na sljedeće opcije: Standardni, Glazba, Film, Sport, Korisnički. Pritisnite jednom da prikažete trenutne postavke zvuka.

**SLEEP**: Pritisnite ovu tipku za kontrolu automatskog vremena isključivanja. Pritisnite (SLEEP) da promijenite vrijeme automatskog isključivanja: OFF-10-20-30-60-90-120-180-240-OFF.

⏪ : Prethodni

⏮ : Unazad.

⏭ : Naprijed

⏩ : Sljedeći.



## Prva instalacija

Postavke sustava će se pojaviti kada prvi put uključite TV. Molimo postavite prema uputama na ekranu. Pritisnite tipku OK za započinjanje postavljanja.

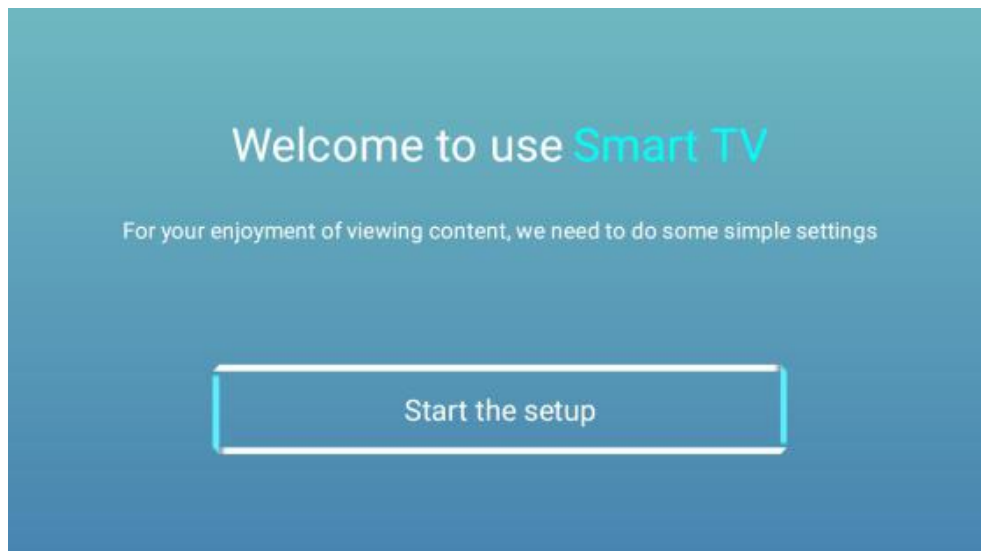

Pritisnite ▼ / ▲ tipku za odabir jezika.

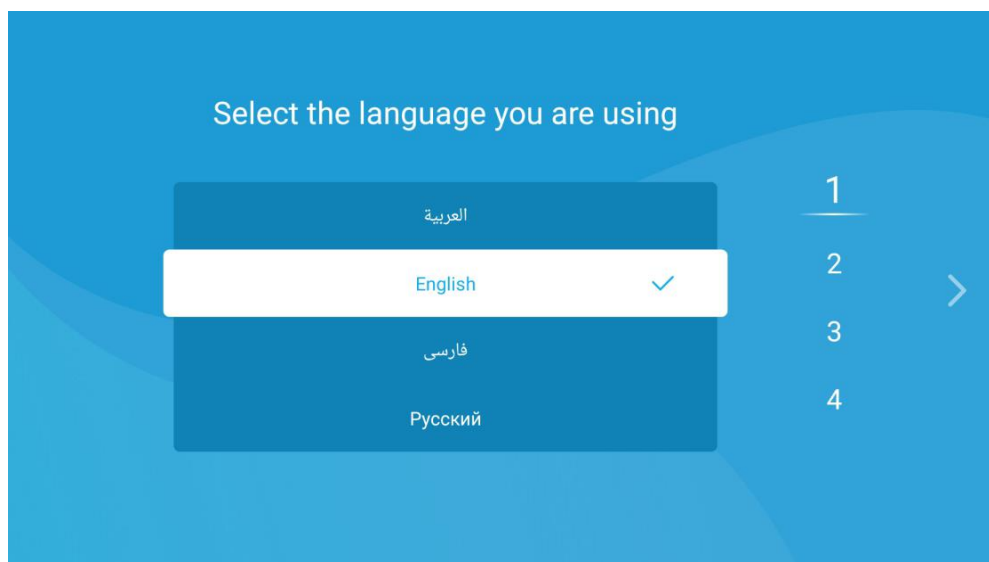

Pritisnite ◀/▶ tipku za odabir vremenske zone.

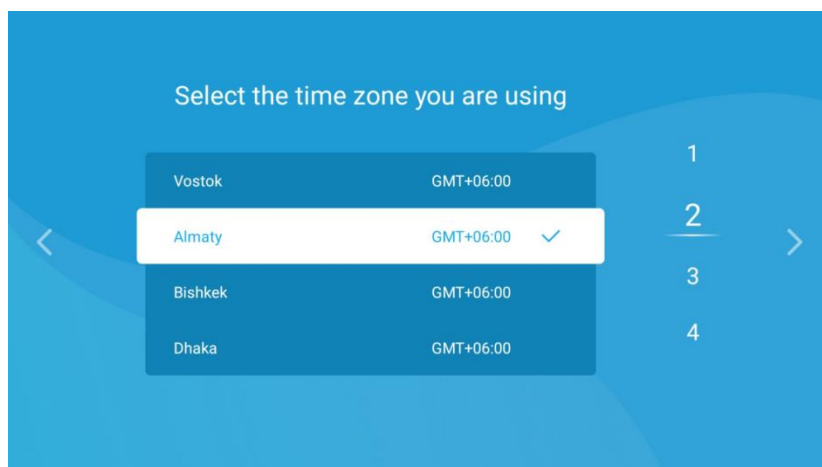

Pritisnite ◀/▶ tipku za odabir Postavite svoju TV mrežu..

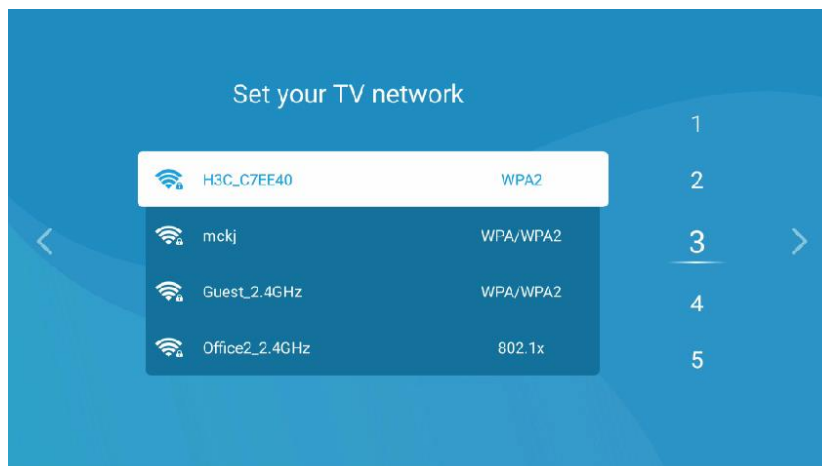

Pritisnite ◀/▶ tipku za odabir vodiča za gledanje TV-a.

Pritisnite ▼ / ▲ tipku za odabir načina na koji gledate TV programe ili izvor: Početna stranica/DTV/ATV/AV.

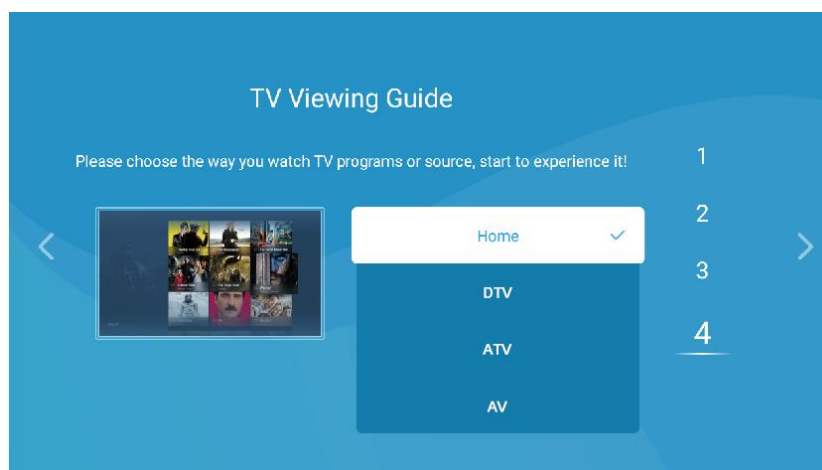

## Početna stranica

Pritisnite ▼/▲ tipku za odabir Početne stranice u Čarobnjaku za postavljanje ili pritisnite ◀/▶ tipku za odabir Početne stranice u izborniku DTV/ATV ulaza.

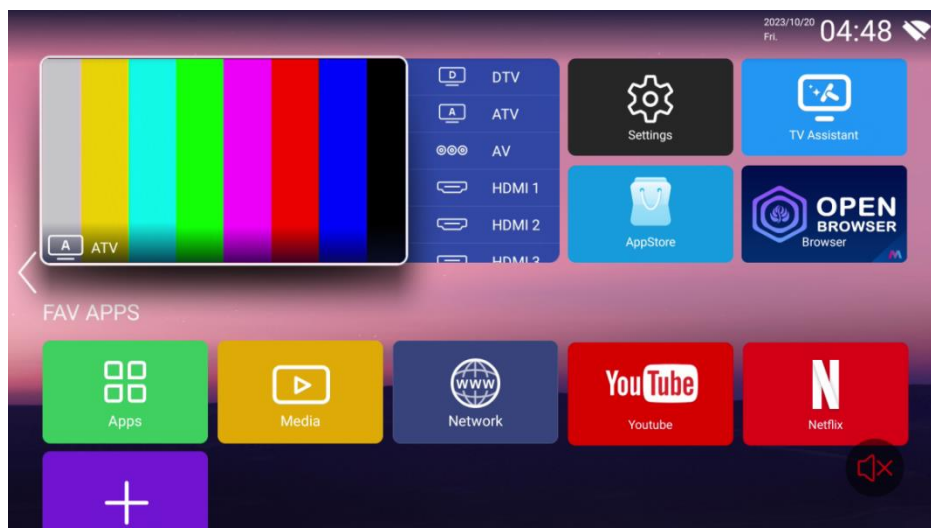

## Postavke

Pritisnite ▼/▲ /◀/▶ tipku za odabir Postavki, a zatim pritisnite tipku OK za ulazak u Sustavske postavke. Pritisnite ▼/▲/◀/▶ tipku za odabir Mreža/Vrijeme/Zajedničke/Postavke/Informacije o sustavu..

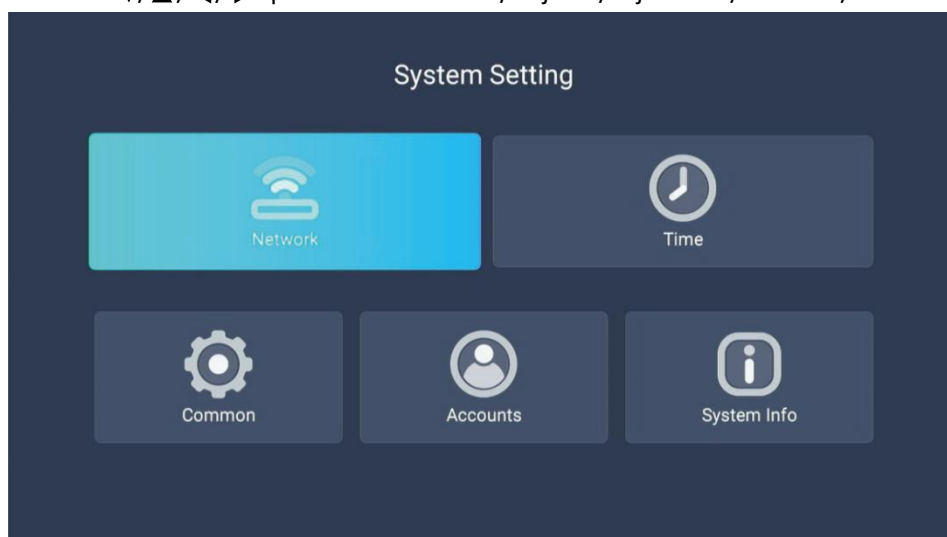

## Mreža

Na stranici Postavke, pritisnite ▼/▲ /◀/▶ za odabir Mreža, a zatim pritisnite <OK> za ulazak na stranicu Mreža za sljedeću operaciju.

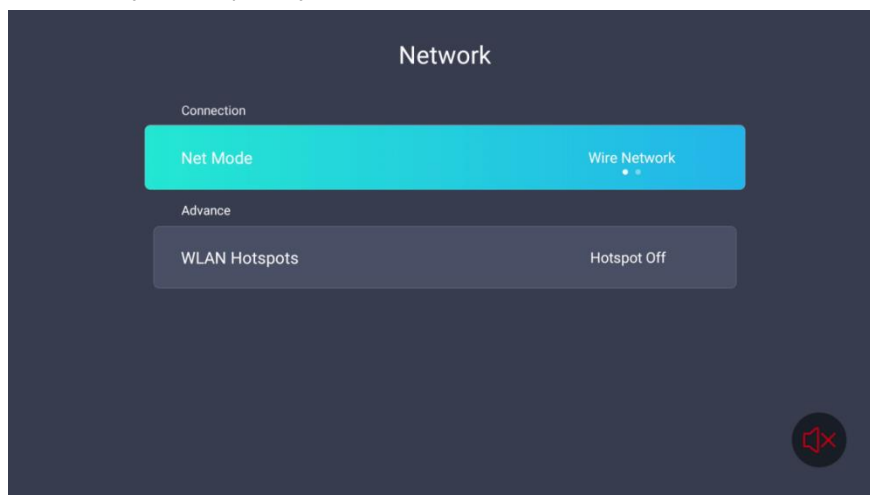

## Net Način

Pritisnite ▼/▲ za odabir Net Načina, a zatim pritisnite ◀/▶ za odabir Žične mreže ili Bežične.

### WLAN Hotspots

Set the TV as a WIFI transmitter.

## Vrijeme

Na stranici Postavke pritisnite ▼/▲ /◀/▶ za odabir Vrijeme, a zatim pritisnite <OK> za ulazak na stranicu Vrijeme za sljedeću operaciju.

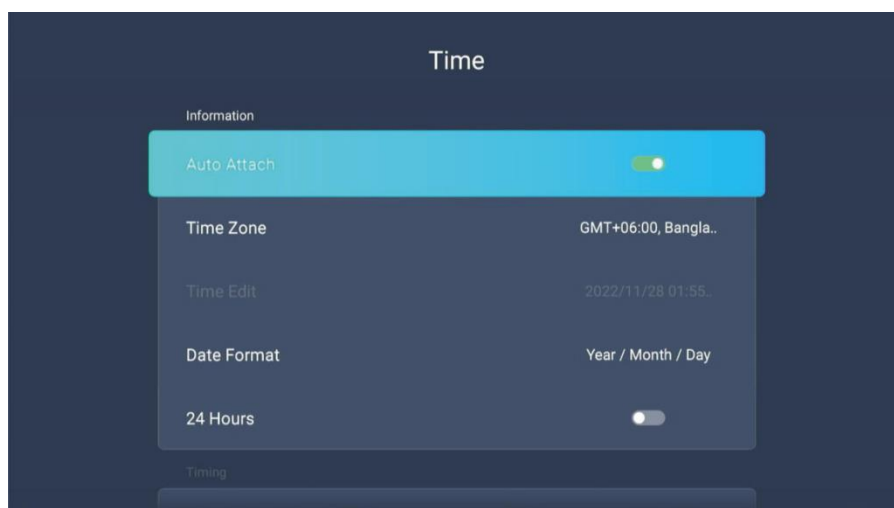

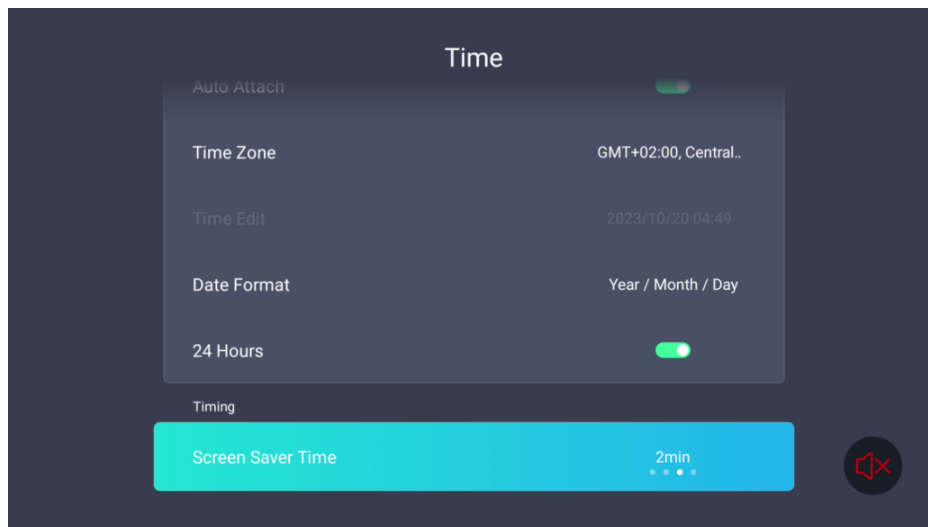

Pritisnite ▼/▲ tipku za odabir Automatskog podešavanja/Vremenske zone/Formata datuma/24 sata/Vremena zaštite ekrana/Timera za isključivanje/Timera za uključivanje.

**Automatsko podešavanje:** Automatski dobijanje trenutnog vremena i datuma.

**Vremenska zona:** Postavite trenutnu vremensku zonu.

**Format datuma:** Postavite trenutni format datuma.

**24 sata:** Odaberite 12 sati ili 24 sata.

**Vrijeme zaštite ekrana:** Postavite vrijeme zaštite ekrana na Isključeno/1 min/2 min/5 min.

**Timer za isključivanje:** Postavite timer za isključivanje.

**Timer za uključivanje:** Postavite timer za uključivanje.

## Općenito

Na stranici Postavke pritisnite ▼/▲/◀/▶ za odabir Općenito, a zatim pritisnite <OK> za ulazak na stranicu Općenito za sljedeću operaciju.

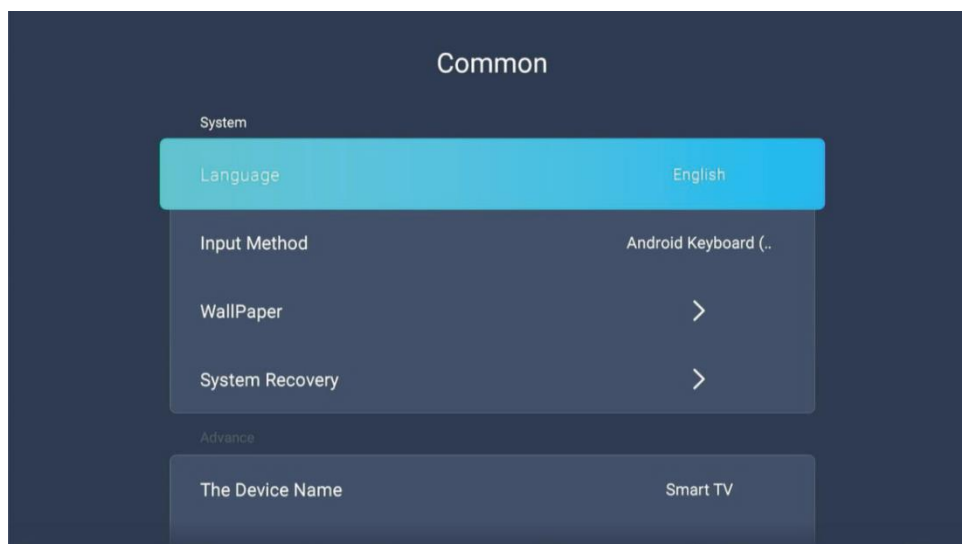

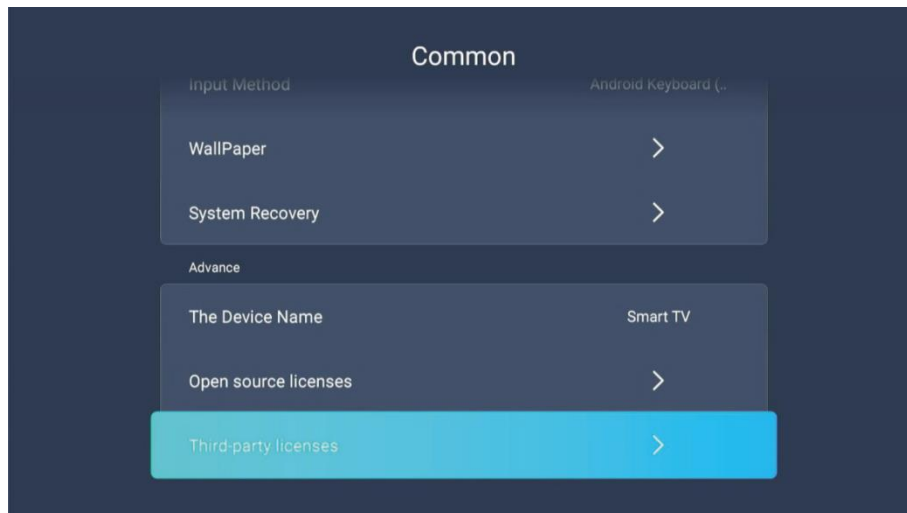

Pritisnite ▼/▲ tipku za odabir Jezika/Metode unosa/Wallpapera/Obnavljanja sustava/Naziv uređaja/Otvorenih izvora/Licenci trećih strana.

Jezik	Postavite trenutni jezik prikaza. Zadani jezik je engleski.
Metoda unosa	Postavite metodu unosa za daljinski upravljač.
Pozadin	Postavite pozadinsku sliku.
Obnavljanje sustava	Vratite postavke sustava na izvorno stanje.
Naziv uređaja	Postavite naziv uređaja.
Otvoreni izvori	Pregledajte licence otvorenog koda.
Licence trećih strana	Pregledajte licence trećih strana.

## Nalozi

Na stranici Postavke pritisnite ▼/▲/◀/▶ za odabir Nalozi, a zatim pritisnite <OK> za ulazak na stranicu Nalozi za sljedeću operaciju. Na ovoj stranici možete dodati nalog ili izaći iz trenutnog naloga..

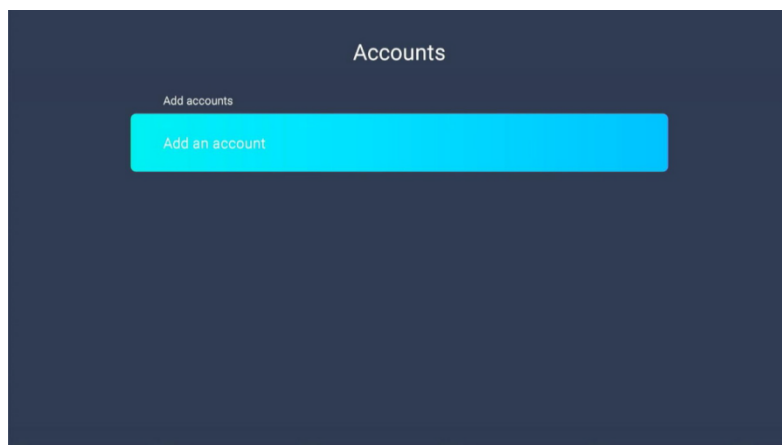

## Informacije o sustavu

Na stranici Postavke pritisnite ▼/▲/◀/▶ za odabir Informacije o sustavu, a zatim pritisnite <OK> za ulazak na stranicu Informacije o sustavu za sljedeću operaciju. Na ovoj stranici možete pregledati informacije vezane uz sustav.

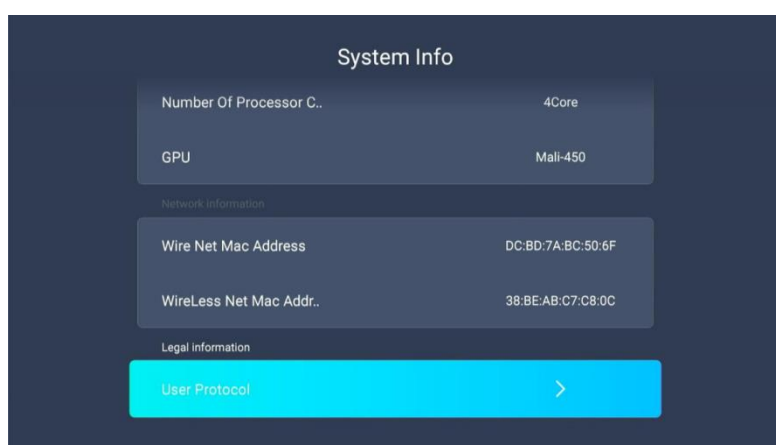
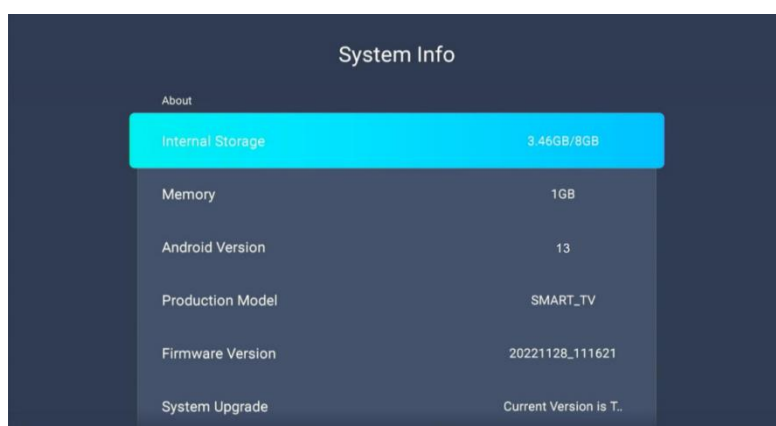

## Mediji

### Mediji

Nakon umetanja USB uređaja, sustav će se otvoriti kako bi vas upitao želite li ući na stranicu s multimedijom. Odaberite OK za ulazak.

Ako takva stranica ne postoji, možete pritisnuti ▼/▲ /◀/▶ tipke za odabir Mediji, a zatim pritisnite <OK> za ulazak na stranicu Mediji za sljedeću operaciju.

Nakon ulaska, stranica će se prikazati kao što slijedi.

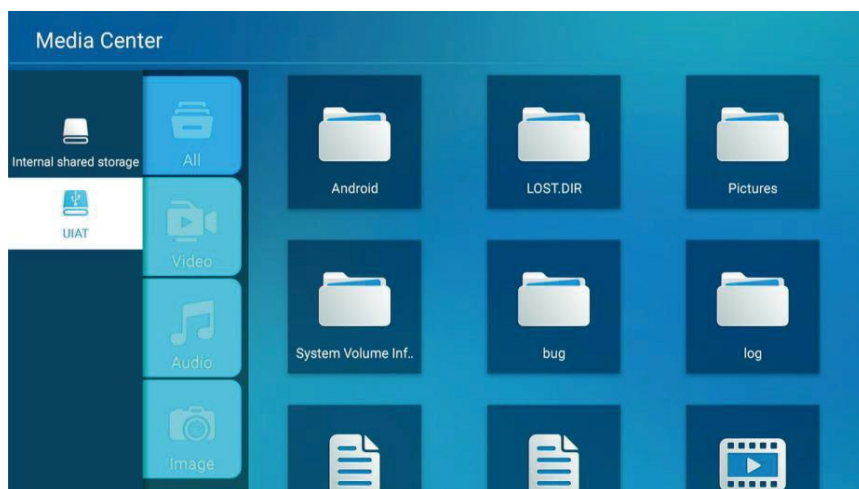

### Video

Pritisnite ▼/▲ za odabir videa, a zatim pritisnite ▼/▲ /◀/▶ za odabir videa koji želite reproducirati.

Pritisnite tipku <MENU> za prikaz lijeve izbornike.

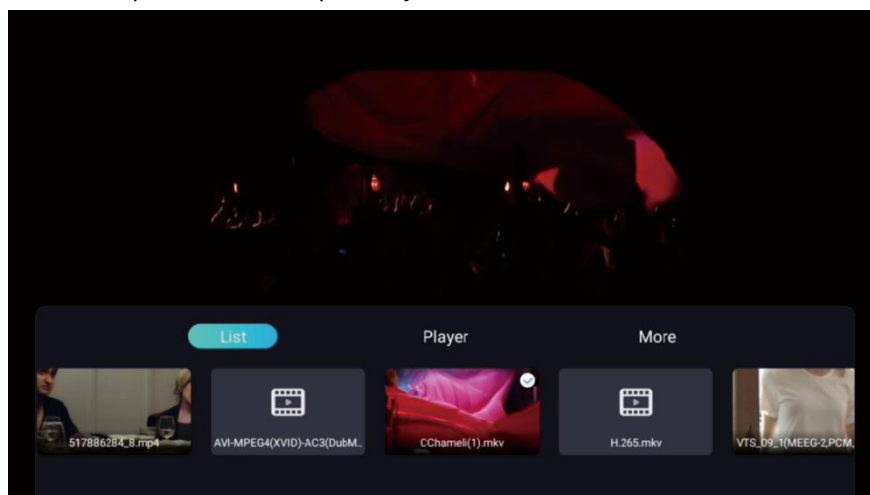



## Zvučni sadržaj

Pritisnite ▼/▲ za odabir audia, a zatim pritisnite ▼/▲/◀/▶ za odabir audia koji želite reproducirati. Pritisnite tipku <MENU> za prikaz lijevog izbornika.

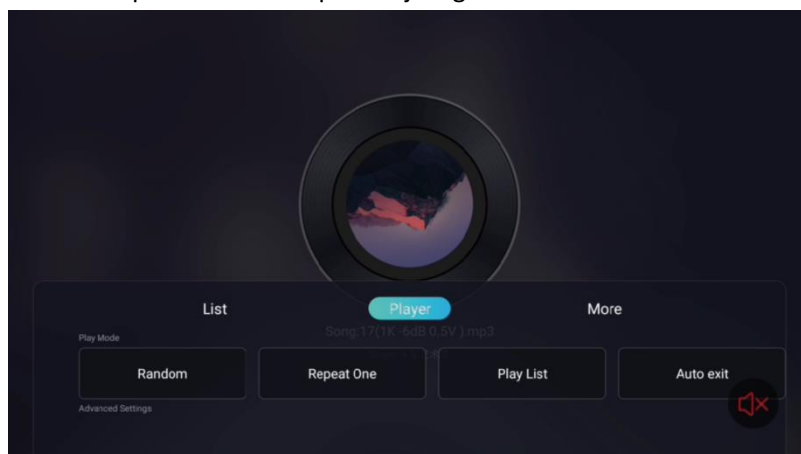

## Slika

Pritisnite ▼/▲ za odabir slike, a zatim pritisnite ◀/▶ za odabir fotografije koju želite prikazati



## Postavke TV-a

U sučelju za gledanje TV-a, pritisnite tipku <Menu> na daljinskom upravljaču za ulazak u izbornik postavki TV-a.

Pritisnite tipku ◀/▶ na daljinskom upravljaču za odabir. Pritisnite tipku <OK> na daljinskom upravljaču za ulazak. (opcije: Izvor/Slika/Zvuk/Kanal/Zajedničke)

### Izvor

Pritisnite tipku <Menu> za ulazak u glavno sučelje izbornika, a zatim pritisnite tipku ◀/▶ za odabir izbornika Izvor.

U ovom sučelju možete pritisnuti ▼/▲/◀/▶/ <OK> za prebacivanje signalnog izvora (opcije: DTV/ATV/AV/HDMI 1/HDMI 2)

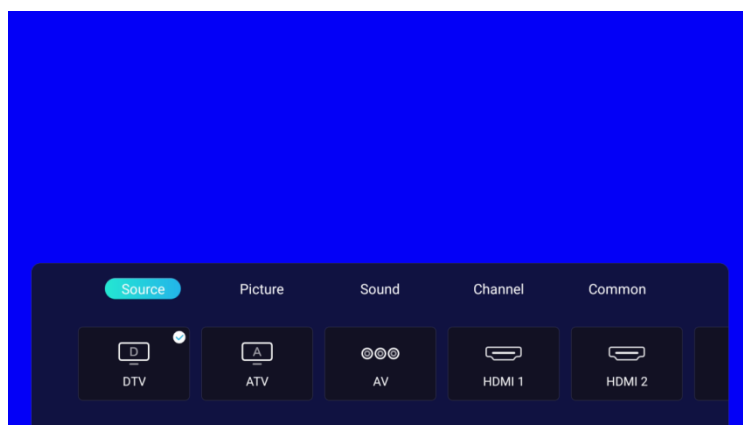

### Slika

Pritisnite tipku <Menu> za ulazak u glavno sučelje izbornika, a zatim pritisnite tipku ◀/▶ za odabir izbornika Slika..

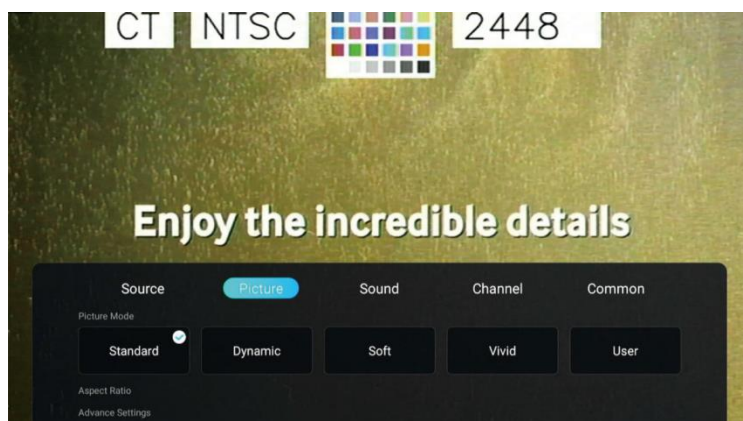

1. Pritisnite **▼/▲** za odabir izbornika. **▼ ▲**  
(opcije: Način slike/Omjer slike/Proširene postavke)
2. Press<OK>/**◀/▶** to adjust or select.

### **Način slike**

Pritisnite **▼/▲** za odabir Način slike.

Pritisnite **◀/▶** za odabir načina slike.

(opcije: Standardno/Dinamično/Blago/Živo/Prilagođeno)

Standardno Standardni efekt slike.

Dinamično Poboljšava kontrast, zasićenost i oštrinu slike, tako da slika ima dinamičnu ravnotežu boja."

Blago Smanjuje kontrast, svjetlinu, zasićenost i oštrinu slike kako bi slika izgledala mekše.

Živo Poboljšava kontrast, zasićenost i oštrinu slike kako bi boje bile svjetlije.

Prilagođeno Odaberite prilagođene postavke slike

### **Omjer slike**

Pritisnite **▼/▲** za odabir Omjera slike. Pritisnite tipke **◀/▶** za odabir.

(opcije: 16:9/4:3/Povećanje 1/Povećanje 2)

### **Proširene postavke**

Pritisnite **▼/▲** za odabir Proširenih postavki. Pritisnite tipke **◀/▶** za odabir.

(opcije: Smanjenje šuma/Temperatura boje/Prednja osvjetljenost/DLC)

### **Smanjenje šuma**

Postavlja opcije za intenzitet uklanjanja šuma s slike

Pritisnite tipku **◀/▶** za odabir Smanjenja šuma, pritisnite tipku <OK> za ulazak na stranicu s izborom, a zatim pritisnite tipku **◀/▶** za odabir.

(opcije: Isključeno/Nisko/Srednje/Visoko)"

### **Temperatura boje**

Podlašava cjelokupnu boju slike.

Pritisnite tipku **◀/▶** za odabir Temperature boje, pritisnite tipku <OK> za ulazak na stranicu s izborom, a zatim pritisnite tipku **◀/▶** za odabir.

(opcije: Hladno/Normalno/Toplo)

Hladno Slika je zelena i plava, manje crvene, a cjelokupna boja je svijetla. Slika je svježija i elegantnija.

Normalno Slika nije pristrana, a boje su umjerene.

Toplo Slika je crvena i zelena, manje plava, a boje su svjetlije i mekše .

---

## Pozadinsko osvetljenje

Pritisnite tipku ◀/▶ za odabir Prednje osvijetljenosti, pritisnite tipku <OK> za ulazak na stranicu za podešavanje, a zatim pritisnite tipku ◀/▶ za podešavanje.

## DLC

Pritisnite tipke ◀/▶ za odabir DLC, pritisnite tipku <OK> za ulazak na stranicu s izborom, a zatim pritisnite tipke ◀/▶ za odabir.

## Zvuk

Pritisnite tipku <Menu> za ulazak u glavno sučelje izbornika, a zatim pritisnite tipku ◀/▶ za odabir izbornika Zvuk



1. Pritisnite ▼/▲ za odabir izbornika.  
(opcije: Način zvuka/Izlaz zvuka/Proširene postavke)
2. Pritisnite <OK>/◀/▶ za podešavanje ili odabir.

## Mod zvuka

**Pritisnite ▼/▲ za odabir moda zvuka. Pritisnite ◀/▶ za odabir zvučnog moda.**

(opcije: Standard/Muzika/Film/Vijesti/Korisnički)

Standard	Uravnotežen zvuk u bilo kojem okruženju.
Muzika	Visoki tonovi su pojačani, a bas je smanjen.
Film	Povećava visoke i niske tonove, bogato melodijom, te poboljšava efekat na mjestu.
Vijesti	Povećava glas.
Korisnički	Odaberite prilagođene postavke zvuka.

**Napomena:** Možete pritisnuti SMODE tipku na daljinskom upravljaču za odabir moda zvuka.

### **Izlaz zvuka**

Pritisnite ▼/▲ za odabir izlaza zvuka. Pritisnite ◀/▶ za odabir audio izlaznog moda.

(opcije: Interni TV zvučnici/SPDIF/HDMI ARC/Bluetooth/Slušalice)

### **Napredne postavke**

Pritisnite ▼/▲ za odabir naprednih postavki. Pritisnite tipke ◀/▶ za odabir.

(opcije: Balans/AVC/Digitalni audio izlaz/Višečkan zvuk/SPDIF kašnjenje/Samo surround audio)

### **Balans**

Podesite različite frekvencijske komponente kako biste kompenzirali nedostatke zvučnika i zvučnog polja.

Pritisnite tipke ◀/▶ za odabir Balansa, pritisnite <OK> za ulazak, a zatim pritisnite tipke ◀/▶ za podešavanje..

#### **Izlaz zvuka**

**AVC** Pritisnite ▼/▲ za odabir izlaza zvuka. Pritisnite ◀/▶ za odabir audio izlaznog moda.

Pritisnite tipke ◀/▶ za odabir AVC, a zatim pritisnite <OK> za uključivanje/isključivanje.

Kada je "Automatska kontrola jačine zvuka" uključena, jednom kada se postavi jačina zvuka, ona će održavati stabilnu jačinu u zvučniku bez obzira na to što se zvuk na svakoj TV kanalu razlikuje.

### **Digitalni audio izlaz**

Pritisnite tipke ◀/▶ za odabir Digitalnog audio izlaza, koji je prema zadanim postavkama isključen.

### **Višečkan zvuk**

Pritisnite tipke ◀/▶ za odabir Višečkanog zvuka. Zadana postavka je Mono.

.

### **SPDIF kašnjenje**

Pritisnite tipke ◀/▶ za odabir SPDIF kašnjenja, koje je prema zadanim postavkama 0.

### **Surround**



Smjer svakog izvora zvuka u izvornom signalu se reproducira kako bi se korisnik osjećao okružen zvukovima iz različitih pravaca.

Pritisnite tipke ◀/▶ za odabir Surrounda, a zatim pritisnite <OK> za uključivanje/isključivanje.

### **Samo audio**

Pritisnite tipku / za odabir Samo audio, a zatim pritisnite <OK> za uključivanje/isključivanje.

---

### **Kanal**

Pritisnite tipku <Izbornik> za ulazak u glavni izbornik, a zatim pritisnite tipku ◀/▶ za odabir izbornika Kanali.

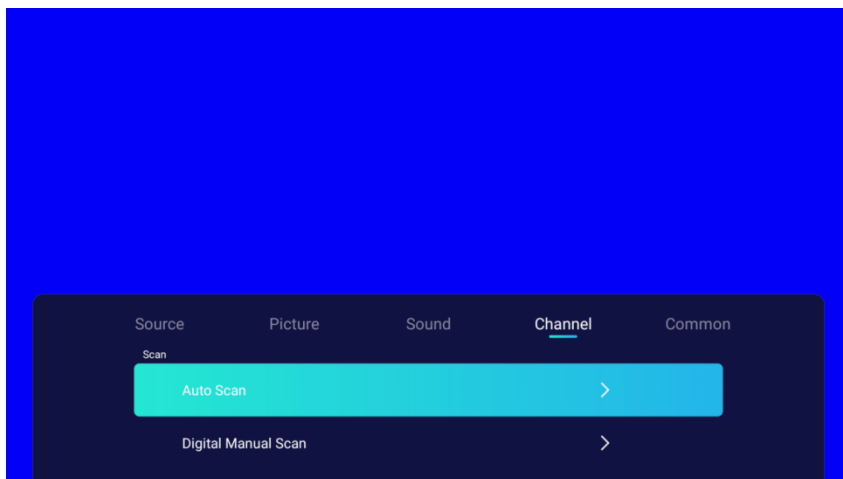

## Napredne postavke

(opcije: Pretraživanje/Popis kanala)

## Pretraživanje

Pritisnite tipke ◀ / ▶ za odabir Pretraživanja, a zatim pritisnite <OK> za ulazak.

Pritisnite ▼ / ▲ za odabir Započni pretraživanje/Analogno ručno pretraživanje.

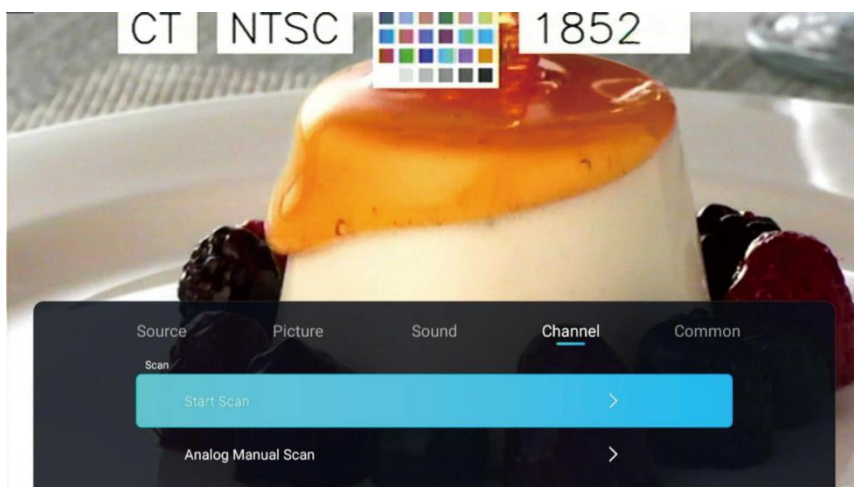

## Započni pretraživanje

Započni pretraživanje će automatski tražiti važeće programske kanale. Pritisnite tipke ▼/▲ za odabir Započni pretraživanje, pritisnite <OK> za ulazak i zatim započnite pretraživanje. Ako želite prekinuti proces pretraživanja, možete pritisnuti tipku Izlaz ili Izbornik..

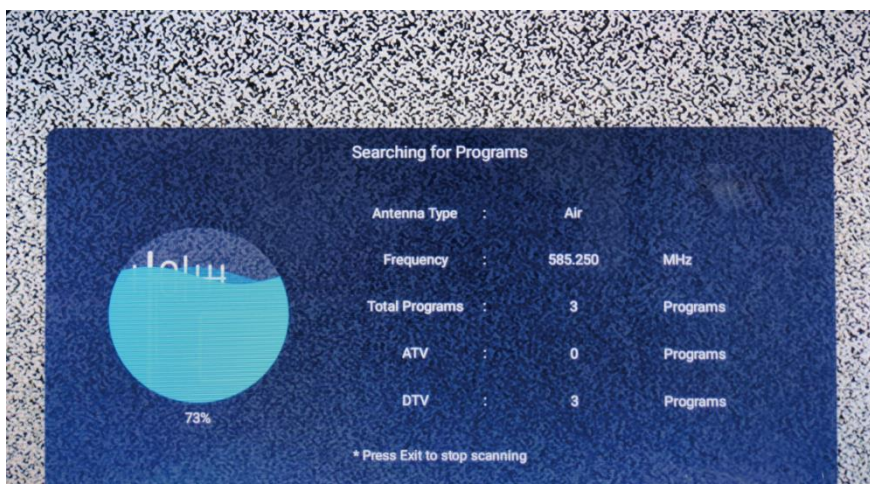

## Analogno ručno pretraživanje

Ručno pretražujte važeći analogni programski kanal. Pritisnite tipke ▼/▲ za odabir Analogno ručno pretraživanje, pritisnite <OK> za ulazak i zatim započnite ručno pretraživanje kanala. Ako želite prekinuti proces pretraživanja, možete pritisnuti tipku Izlaz ili Izbornik.

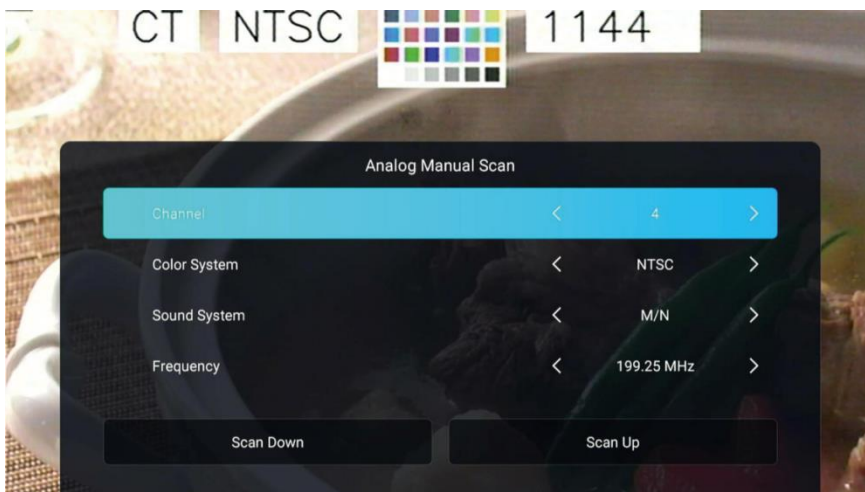

### Kanal

Press ▼/▲ to select Channel, and press ◀/▶ to select channel number.

### Sustav boja

Pritisnite tipke ▼/▲ za odabir Sustava boja, a zatim pritisnite ◀/▶ za odabir: PAL/NTSC/SECAM/NTSC-443/Automatski.

### Zvučni sustav

Pritisnite tipke ▼/▲ za odabir Zvučnog sustava, a zatim pritisnite ◀/▶ za odabir: BG/DK/I/L/M/N.

---

## Frekvencija

Pritisnite tipke ▼/▲ za odabir Frekvencije, a zatim pritisnite ◀/▶ za odabir..

## Lista kanala

Pogledajte sve postojeće programske kanale. Pritisnite tipke ▼/▲ za odabir Liste kanala, a zatim pritisnite ▶ za ulazak u podizbornik.

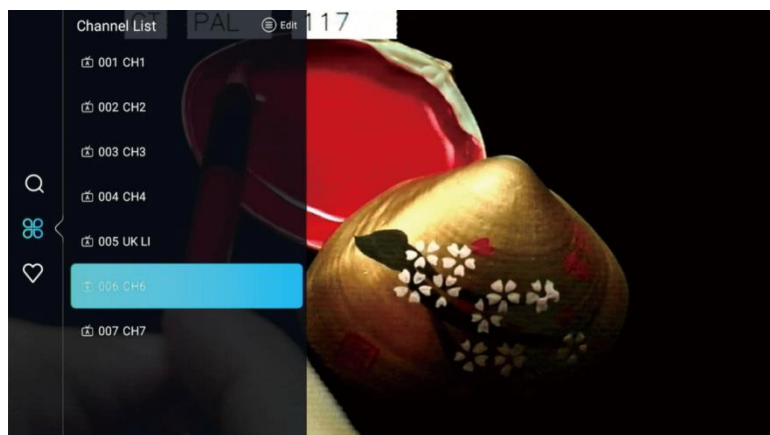

Pritisnite tipke ▼/▲ za odabir programa, a zatim pritisnite <Izbornik> za uređivanje programa (opcije: Premjesti/Vrh/Omiljeni/Preimenuj/Izbriši/Preskoči)

Ako je program odabran kao analogni signal, program se može preimenovati.

## Automatsko pretraživanje

Automatsko pretraživanje može automatski tražiti važeće programske kanale. Pritisnite tipku ▼/▲ za odabir Automatskog pretraživanja, a zatim pritisnite tipku OK za pokretanje automatskog pretraživanja. Ako želite prekinuti pretraživanje, pritisnite tipku IZLAZ ili IZBORNIK da biste prekinuli pretraživanje.



## LCN

Pritisnite tipku ▼/▲ za odabir LCN. Pritisnite ▶ tipku za odabir Uključeno/Isključeno.

## Započni pretraživanje

Pritisnite tipku ◀/▶ za odabir Započni pretraživanje.



## Digitalno ručno pretraživanje

Analogno ručno pretraživanje može ručno tražiti važeći simulacijski programski kanal. Može se odabrati samo u ATV ulazu. Pritisnite tipku ▼ /▲ za odabir Digitalnog ručnog pretraživanja, a zatim pritisnite tipku OK za ulazak u podizbornik. Pritisnite tipku IZLAZ ili IZBORNIK za izlazak..

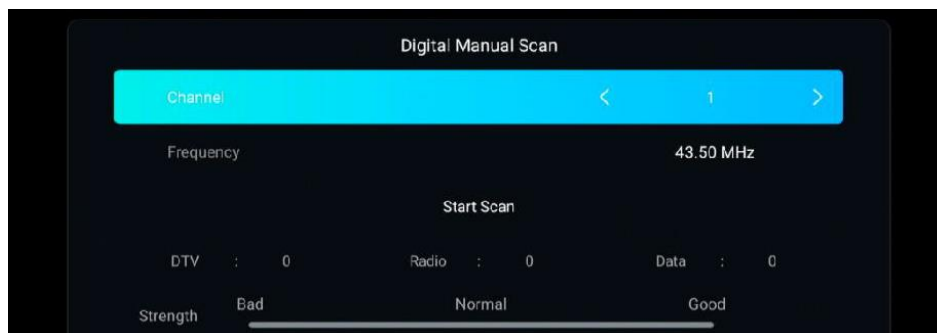

## Zajednički

Pritisnite tipku <Izbornik> za ulazak u glavni izbornik, a zatim pritisnite tipke ◀ / ▶ za odabir Zajedničkog izbornika.

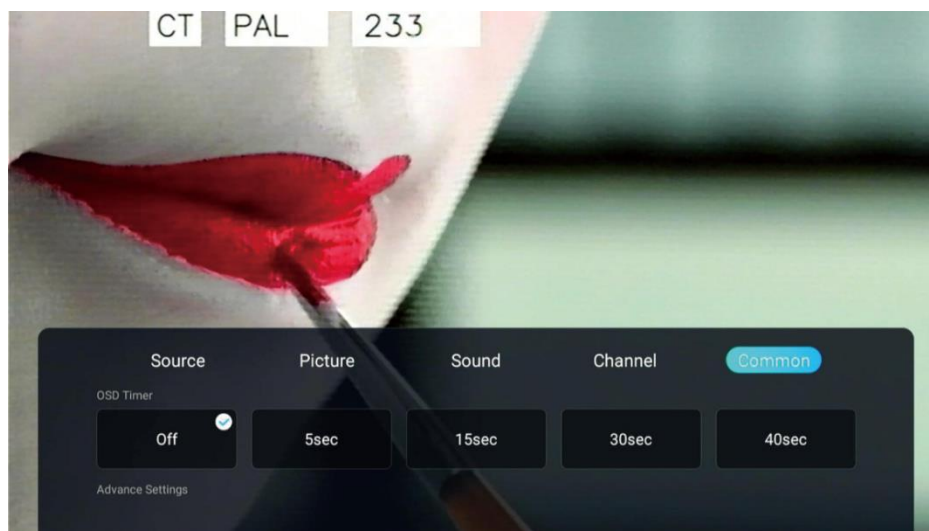

1. Pritisnite tipke ▼ /▲ za odabir izbornika.  
(opcije: OSD tajmer/Napredne postavke)
2. Pritisnite <OK>/ ◀ / ▶ za podešavanje ili odabir.

## OSD Timer

Pritisnite tipke ▼ /▲ za odabir OSD tajmera, a zatim pritisnite ◀ / ▶ za odabir.  
(opcije: Isključeno/5 sekundi/15 sekundi/30 sekundi/40 sekundi)

## Napredne postavke

Pritisnite tipke ▼ /▲ za odabir Naprednih postavki.

---

### **Sleep Timer/ Tajmer za spavanje**

Pritisnite tipku ◀/▶ za odabir Tajmera za spavanje, pritisnite tipku <OK> za ulazak, a zatim pritisnite tipke / za odabir.

(opcije: Isključeno/15 min/30 min/45 min/60 min/90 min/120 min/240 min)

### **Tajmer za automatsko isključivanje**

Pritisnite tipku ◀/▶ za odabir Tajmera za automatsko isključivanje, pritisnite tipku <OK> za ulazak, a zatim pritisnite tipke / za odabir.

(opcije: Isključeno/3 sata/4 sata/5 sati)

### **Automatsko ljetno računanje vremena**

Pritisnite tipku ◀/▶ za odabir, a zatim pritisnite tipku <OK> za odabir Uključeno/Isključeno/Automatski..

### **Plavi ekran**

Kada nema signala, ekran će prikazati plavu boju. Pritisnite tipku ◀/▶ za odabir Plavog ekrana, a zatim pritisnite tipku <OK> za odabir Uključeno/Isključeno.

### **Teletext Zapadna Europa**

Pritisnite tipku ◀/▶ za odabir, a zatim pritisnite tipku <OK> za odabir Uključeno/Isključeno..

### **Prvi jezik zvuka**

Press the ◀/▶ key to select , and press the <OK> key to select on/off.

### **Audio Language 2nd**

Press the ◀/▶ key to select , and press the <OK> key to select on/off.

### **CEC**

Pritisnite tipku ◀/▶ za odabir CEC, a zatim pritisnite tipku <OK> za ulazak u podizbornik.

Pritisnite tipke ◀/▶ / <OK> u podizborniku za uključivanje ili isključivanje funkcija CEC, Automatskog uključivanja TV-a i Automatskog isključivanja uređaja.

### **Zaključavanje**

Pritisnite tipku ◀/▶ za odabir Zaključavanja, pritisnite tipku <OK> za ulazak. Lozinka je 4711.

### **Hotelski Mod**

Pritisnite tipku ◀/▶ za odabir Hotelskog načina, a zatim pritisnite tipku OK za odabir Uključeno/Isključeno. Lozinka je 4711..

### **Postavke PVR-a**

Pritisnite tipku ▼/▲ za odabir Postavki PVR-a. Pritisnite tipku ▼/▲ za odabir Odaberi disk/Format/Brzina/Popis snimanja/Popis rasporeda.

Pritisnite tipku ENTER za ulazak u podizbornik. (Koristi se samo na DTV kanalima)

### **Resetiranje izbornik**

Vratite zadane postavke. Pritisnite tipke ◀/▶ za odabir Resetiranja izbornika, a zatim pritisnite tipku <OK> da odaberete želite li resetirati.

## Pomoć

Nema napajanja	Provjerite je li AC kabel TV-a uključen. Ako i dalje nema napajanja, izvadite utikač i ponovo ga umetnite nakon 60 sekundi. Zatim uključite TV ponovno.
Signal se ne prima ispravno	Moguće je da se pojavi dvostruka slika ili fantomski efekt ako se u blizini TV-a nalaze visoke zgrade ili planine. Možete prilagoditi učinak slike ručnim podešavanjima: konzultirajte upute za vernier regulaciju ili promijenite smjer vanjske antene. Ako koristite unutarnju antenu, u određenim uvjetima prijem može biti otežan. Stoga možete promijeniti smjer antene kako biste prilagodili učinak slike. Ako promjena smjera antene ne poboljša prijem, trebate koristiti vanjsku antenu.
Nema slike	Provjerite je li antena na stražnjoj strani TV-a ispravno spojena. Pokušajte odabrati druge kanale i provjerite je li problem u TV-u ili ne.
No, video je u redu, ali nema zvuka	Povećajte jačinu zvuka. Provjerite je li TV u načinu tišine i pritisnite tipku za tišinu kako biste ponovo omogućili zvuk.
No, zvuk je u redu, ali ima grešku u boji ili nema slike	Povećajte kontrast i svjetlinu.
Slika sa snježnim statičnim efektom i šumom	Provjerite je li antena na stražnjoj strani TV-a spojena.
Nivo isprekidane linije	Usisivač, poput sušilice za kosu, može ometati električne uređaje. Molimo isključite takve vrste električnih uređaja, usisavače i slično.
Slika ili dvostruki "simulakrum", TV se ne reagira na daljinski upravljač.	Možda mjesto za antenu nije dobro. Korištenjem visoke antene može se poboljšati kvaliteta prikazane slike. Uperite daljinski upravljač izravno prema senzoru daljinskog upravljača na TV-u. Ako TV i dalje ne reagira, provjerite je li plastična vrećica skinuta s daljinskog upravljača i provjerite je li baterija pravilno smještena. Zamijenite bateriju novom. TV će preći u STAND BY način ako ne reagira na daljinski upravljač nekoliko minuta.
Nema videa u (PC modu)	Molimo provjerite je li priključni kabel ispravno spojen na VGA. Molimo provjerite ima li pregiba na priključnom kabelu.
Vertikalno treperenje (PC mod).	Uđite u glavni izbornik. Koristite regulaciju sata za uklanjanje šuma na video prikazu kako biste eliminirali vertikalnu liniju.
Horizontalno pucanje (PC mod)	Podesite horizontalni zvuk u glavnom izborniku kako biste uklonili horizontalnu liniju pucanja.
Ekran je previše svijetao ili previše taman (PC mod).	Podesite omjer kontrasta ili svjetlinu u glavnom izborniku
PC funkcija ne reagira.	Provjerite postavke računala u stanju kompatibilne razlučivosti prikaza.
Pucanje linije pri RCA povezivanju.	Molimo koristite kvalitetan priključni kabel.
Problem i dalje postoji.	Isključite napajanje iz utičnice i pričekajte 30 sekundi, zatim ponovo priključite. Ako postoji neki problem s našim TV-om, nemojte ga sami popravljati, molimo kontaktirajte centar za korisničku podršku.

Ako je TV u načinu "Napomena", bit će potpuna slika, a svjetlina će se smanjiti. Stoga, nemojte ostavljati TV u tom stanju s istom statičnom slikom predugo, bilo da je to izbornik ili ista slika koja ima veliku razliku u svjetlini i omjeru kontrasta.

Napomena: TV panel je izrađen s vrlo visokopreciznom tehnologijom koja pruža fine detalje slike u vibrantnim bojama. Povremeno, nekoliko neaktivnih piksela može se pojaviti na ekranu kao fiksne točke crvene, zelene, plave ili bijele boje. Molimo vas da napomenete da to ne utječe na performanse proizvoda.



Nadamo se da ste pažljivo pročitali uputstva i da ćete ih se pridržavati. Za više informacija o FOX uređajima posjetite našu internet stranicu.

**[www.fox-electronics.com](http://www.fox-electronics.com)**